

ASUS[®]

ЖК-монитор серии РА34V

Руководство пользователя

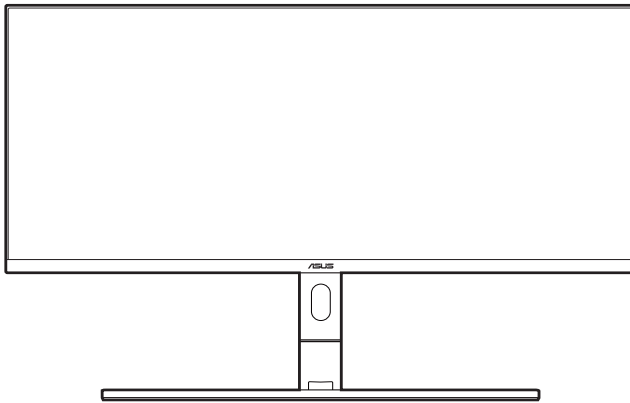

THUNDERBOLT[™]

HDMI[™]

HIGH DEFINITION MULTIMEDIA INTERFACE

Первое издание

Декабрь 2018 г.

© ASUSTeK COMPUTER INC., 2018 Все права защищены.

Никакая часть данного руководства, а также изделия и программное обеспечение, описанные в данном руководстве, не могут быть воспроизведены, распространены, переписаны, сохранены в информационно-поисковой системе или переведены на другой язык в любом виде с использованием любых средств без выраженного в письменном виде согласия компании ASUSTeK COMPUTER INC. (ASUS), за исключением резервного копирования хранящейся у пользователя документации. (ASUS).

Гарантийные обязательства на изделие или его обслуживание не распространяются: (1) в случае ремонта, изменения или модификации продукта, если только на проведение подобного ремонта, изменения или модификации не получено письменное разрешение компании ASUS; (2) если стерт или отсутствует серийный номер изделия.

КОМПАНИЯ ASUS ПРЕДОСТАВЛЯЕТ ДАННОЕ РУКОВОДСТВО НА УСЛОВИИ «КАК ЕСТЬ», БЕЗ КАКИХ-ЛИБО ГАРАНТИЙ, ПРЯМЫХ ИЛИ ПОДРАЗУМЕВАЕМЫХ, ВКЛЮЧАЯ В ТОМ ЧИСЛЕ ЛЮБЫЕ ПОДРАЗУМЕВАЕМЫЕ ГАРАНТИИ ИЛИ УСЛОВИЯ ГОДНОСТИ ДЛЯ ПРОДАЖИ ИЛИ ПРИГОДНОСТИ К КОНКРЕТНОЙ ЦЕЛИ ИСПОЛЬЗОВАНИЯ. КОМПАНИЯ ASUS, ЕЕ ДИРЕКТОРА, РУКОВОДИТЕЛИ, СОТРУДНИКИ ИЛИ ПРЕДСТАВИТЕЛИ НЕ НЕСУТ НИКАКОЙ ОТВЕТСТВЕННОСТИ ЗА ЛЮБЫЕ КОСВЕННЫЕ, ФАКТИЧЕСКИЕ, ОСОБЫЕ ИЛИ СЛУЧАЙНЫЕ УБЫТКИ (ВКЛЮЧАЯ УБЫТКИ ОТ УПУЩЕННОЙ ВЫГОДЫ, УТРАТУ ДЕЯТЕЛЬНОСТИ, НЕИСПОЛЬЗОВАНИЕ ИЛИ ПОТЕРЮ ДАННЫХ, ПРЕРЫВАНИЕ ДЕЯТЕЛЬНОСТИ И ТОМУ ПОДОБНОЕ), ДАЖЕ ЕСЛИ КОМПАНИЯ ASUS БЫЛА ОСВЕДОМЛЕНА О ВОЗМОЖНОСТИ УБЫТКОВ ВСЛЕДСТВИЕ ДЕФЕКТА ИЛИ ОШИБКИ В ДАННОМ РУКОВОДСТВЕ ИЛИ ПРОДУКТЕ.

ТЕХНИЧЕСКИЕ ХАРАКТЕРИСТИКИ И ИНФОРМАЦИЯ, ПРИВЕДЕННЫЕ В НАСТОЯЩЕМ РУКОВОДСТВЕ, НОСЯТ ИСКЛЮЧИТЕЛЬНО ИНФОРМАЦИОННЫЙ ХАРАКТЕР И МОГУТ ИЗМЕНЯТЬСЯ В ЛЮБОЕ ВРЕМЯ БЕЗ ПРЕДУПРЕЖДЕНИЯ И НЕ ДОЛЖНЫ РАССМАТРИВАТЬСЯ КАК ОБЯЗАТЕЛЬСТВО КОМПАНИИ ASUS. КОМПАНИЯ ASUS НЕ НЕСЕТ НИКАКОЙ ОТВЕТСТВЕННОСТИ И ОБЯЗАТЕЛЬСТВ ЗА ЛЮБЫЕ ОШИБКИ ИЛИ НЕТОЧНОСТИ, КОТОРЫЕ МОГУТ СОДЕРЖАТЬСЯ В НАСТОЯЩЕМ РУКОВОДСТВЕ, ВКЛЮЧАЯ ОПИСАНИЯ ПРОДУКЦИИ И ПРОГРАММНОГО ОБЕСПЕЧЕНИЯ.

Изделия и названия компаний, использующиеся в данном руководстве, могут являться или не являться зарегистрированными товарными знаками или подпадать под действие авторских прав соответствующих компаний и используются только с целью обозначения и разъяснения, принесения пользы владельцу без цели нарушения прав.

Оглавление

Оглавление	iii
Примечания.....	iv
Информация о безопасности.....	v
Уход и очистка	vi
Takeback Services.....	vii
Глава 1: Общие сведения об изделии	
1.1 Приветствие!	1-1
1.2 Комплект поставки.....	1-1
1.3 Общие сведения о мониторе	1-2
1.3.1 Вид спереди.....	1-2
1.3.2 Вид сзади	1-3
1.3.3 Другие функции	1-4
Глава 2: Подготовка к работе	
2.1 Подсоединение стойки.....	2-1
2.2 Отсоединение кронштейна и основания (для настенного крепления VESA)	2-2
2.3 Регулировка монитора	2-3
2.4 Подключение кабелей	2-4
2.5 Укладка кабелей	2-6
2.6 Включение монитора.....	2-6
Глава 3: Общие инструкции	
3.1 Экранное меню	3-1
3.1.1 Изменение настроек	3-1
3.1.2 Общие сведения о функциях экранного меню.....	3-2
3.2 Краткие характеристики.....	3-12
3.3 Габаритные размеры.....	3-14
3.4 Устранение неполадок (часто задаваемые вопросы)	3-15
3.5 Поддерживаемые рабочие режимы.....	3-16

Примечания

Заявление о соответствии требованиям Федеральной комиссии по связи США (FCC)

Данный прибор соответствует части 15 правил FCC. Эксплуатация прибора допускается при соблюдении следующих двух условий:

- данный прибор не должен создавать вредные помехи;
- данный прибор должен допускать прием любых помех, включая помехи, которые могут повлиять на правильность его работы.

Данный прибор был проверен и признан соответствующим ограничениям на цифровые приборы Класса В согласно Части 15 правил FCC. Целью этих ограничений является обеспечение приемлемой защиты от помех при установке оборудования в жилых помещениях. Данное устройство генерирует, использует и способно излучать высокочастотную энергию, и при несоблюдении инструкций во время установки и эксплуатации может создавать недопустимые помехи для радиосвязи. Однако даже при соблюдении инструкций по установке нет гарантии того, что в каком-то конкретном случае не возникнут помехи. Если данный прибор создает помехи при приеме радио- и телевизионных сигналов, что можно проверить, выключив и включив прибор, пользователю рекомендуется попытаться устранить помехи с помощью приведенных ниже мер.

- Изменить ориентацию или местоположение приемной антенны.
- Увеличить расстояние между приемником и данным прибором.
- Подключите данное оборудование к сетевой розетке другой цепи питания, а не к той, к которой подключен приемник.
- Обратиться за помощью к продавцу или опытному специалисту по теле- и радиотехнике.



Необходимо использовать экранированные кабели для подключения монитора к видеокarte в соответствии с требованиями FCC. Изменения или модификации данного прибора, явно не утвержденные стороной, несущей ответственность за выполнение требований, могут повлечь ограничение права пользователя на эксплуатацию данного прибора.

Соответствие требованиям Канадского Министерства связи

Данный цифровой прибор класса В соответствует всем ограничениям, установленным правилами Канадского департамента связи для радиочастотных помех от цифровых приборов.

Данный цифровой прибор класса В соответствует требованиям канадского стандарта ICES-003.

This Class B digital apparatus meets all requirements of the Canadian Interference - Causing Equipment Regulations.

Cet appareil numérique de la classe B respecte toutes les exigences du Règlement sur le matériel brouiller du Canada.



Информация о безопасности

- Перед установкой монитора тщательно изучите всю документацию, содержащуюся в упаковке.
- В целях предотвращения возгорания и поражения электрическим током не допускайте попадания монитора под дождь, а также не подвергайте его воздействию влаги.
- Никогда не пытайтесь открыть корпус монитора. Опасное высокое напряжение внутри монитора может привести к причинению тяжелого вреда здоровью.
- При нарушении подачи электропитания не пытайтесь устранить проблему самостоятельно. Обратитесь за помощью к квалифицированному техническому специалисту, либо продавцу прибора.
- Перед эксплуатацией прибора убедитесь, что все кабели подключены должным образом, а кабели питания не повреждены. При обнаружении любых повреждений незамедлительно обратитесь к продавцу прибора.
- Гнезда и отверстия сзади и сверху монитора предназначены для вентиляции. Не блокируйте данные отверстия. Никогда не размещайте данный прибор в непосредственной близости от радиаторов и иных источников тепла, за исключением случаев, когда обеспечивается соответствующая вентиляция.
- Монитор должен работать только от источника питания, указанного в маркировке. Если вы не уверены относительно типа электропитания, который имеется у вас дома, обратитесь за консультацией к продавцу прибора или в местную энергетическую компанию.
- Используйте электрическую вилку, соответствующую местным стандартам электропитания.
- Не допускайте перегрузок электросети, а также использования удлинительных кабелей. Перегрузка может стать причиной возгорания или поражения электрическим током.
- Не подвергайте устройству воздействию пыли, влаги, а также слишком высокой или низкой температуры. Не размещайте монитор в местах, где он может подвергнуться воздействию влаги. Размещайте монитор на устойчивой поверхности.
- Отключайте прибор во время грозы, и когда он не используется в течение продолжительного периода времени. Это обеспечит защиту монитора от повреждений, вызванных перепадами напряжения в электрической сети.

- Ни в коем случае не допускайте попадания каких-либо предметов или жидкостей в отверстия корпуса монитора.
- Для обеспечения удовлетворительной работы используйте монитор только с компьютерами, сертифицированными UL, которые оснащены соответствующим образом сконфигурированными розетками с номиналом 100 – 240 В переменного тока.
- В случае возникновения с монитором проблем технического характера обратитесь за помощью к квалифицированному техническому специалисту или продавцу данного монитора.
- Установка уровня громкости или эквалайзера выше среднего положения может повысить выходное напряжение на наушниках и, соответственно, уровень звукового давления.



Этот символ перекрещенного мусорного бака означает, что продукт (электрическое и электронное оборудование, аккумуляторы и батареи, содержащие ртуть) нельзя выбрасывать вместе с бытовым мусором. Соблюдайте местное законодательство по утилизации электронного оборудования.

Уход и очистка

- Перед подъемом или изменением положения монитора рекомендуется отключать все кабели, а также кабель питания. При установке монитора используйте предусмотренные для этого процедуры подъема. При подъеме и переносе монитора беритесь за его боковые стороны. Не поднимайте монитор за подставку и за кабель питания.
- Очистка. Выключите монитор и отсоедините кабель питания. Протрите поверхность монитора мягкой неабразивной тканью без ворса. Трудновыводимые загрязнения можно устранить с помощью ткани, смоченной в мягком чистящем средстве.
- Не используйте чистящие средства, содержащие спирт или ацетон. Используйте чистящее средство, предназначенное для очистки мониторов. Никогда не распыляйте чистящее средство непосредственно на экран, поскольку оно может попасть внутрь монитора и вызвать поражение электрическим током.

Для монитора перечисленные ниже признаки считаются нормальными:

- В зависимости от используемого рисунка рабочего стола на экране можно заметить неравномерное распределение яркости.
- Когда одно и то же изображение воспроизводится на экране в течение нескольких часов, то при переключении изображения на экране может присутствовать остаточная картинка предыдущего изображения. Экран постепенно восстановится; для устранения данной проблемы вы также можете отключить монитор на несколько часов.

- Если экран темнеет, мигает или перестает функционировать, для устранения проблемы необходимо обратиться к продавцу прибора или в сервисный центр. Не пытайтесь отремонтировать монитор самостоятельно!

Условные обозначения, используемые в настоящем руководстве



ПРЕДУПРЕЖДЕНИЕ! Информация по предотвращению причинения вреда здоровью пользователя при выполнении задачи.



ВНИМАНИЕ! Информация по предотвращению повреждения компонентов при выполнении задачи.



ВАЖНОЕ ЗАМЕЧАНИЕ. Рекомендации, которые **НЕОБХОДИМО** соблюдать для выполнения задачи.



ПРИМЕЧАНИЕ. Советы и дополнительная информация для выполнения задачи.

Источники дополнительной информации

Обращайтесь к перечисленным ниже источникам для получения дополнительной информации, а также для получения обновлений для прибора и программного обеспечения.

1. Веб-сайты компании ASUS

Веб-сайты компании ASUS по всему миру предоставляют актуальную информацию по аппаратному и программному обеспечению производства компании ASUS. Посетите сайт по адресу: <http://www.asus.com>

2. Дополнительная документация

Упаковка с прибором может содержать дополнительную документацию, которая может быть добавлена непосредственно продавцом прибора. Данные документы не входят в стандартный комплект поставки.

Takeback Services

ASUS recycling and takeback programs come from our commitment to the highest standards for protecting our environment. We believe in providing solutions for our customers to be able to responsibly recycle our products, batteries and other components as well as the packaging materials.

Please go to <http://csr.asus.com/english/Takeback.htm> for detail recycling information in different region.

1.1 Приветствие!

Благодарим Вас за покупку ЖК-монитора ASUS®!

Этот новейший широкоэкранный ЖК-монитор фирмы ASUS оснащен более широким и более ярким экраном, обеспечивающим кристально четкое изображение, а также набором функций, делающих вашу работу за монитором еще более комфортной.

Благодаря данным возможностям вы можете наслаждаться удобством и визуальным комфортом при использовании этого монитора!

1.2 Комплект поставки

Проверьте наличие приведенных ниже предметов в комплекте поставки:

- ✓ ЖК-монитор
- ✓ Основание монитора
- ✓ Краткое руководство
- ✓ Гарантийный талон
- ✓ Шнур питания
- ✓ Кабель HDMI
- ✓ Кабель USB Type-C/Type-A
- ✓ Кабель Thunderbolt (20 Гбит/с)
- ✓ Кабель DisplayPort
- ✓ Отчет о проверке калибровки цветов
- ✓ Крышка входных/выходных разъемов
- ✓ Калибратор цветов (только для PA34VC-K)







В случае повреждения или отсутствия любого из указанных выше предметов немедленно обратитесь к продавцу.

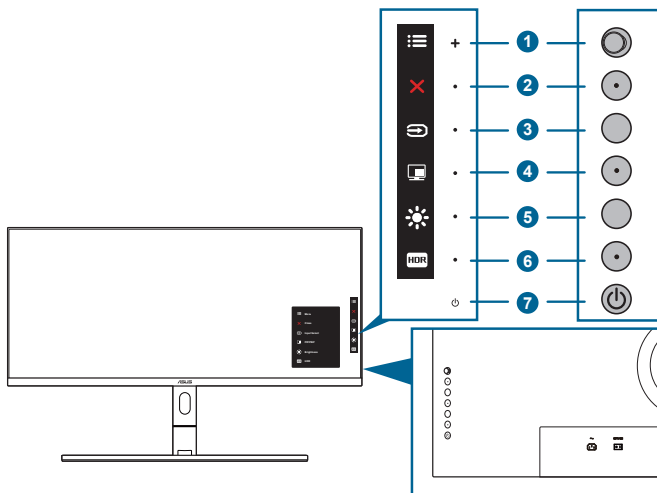

1.3 Общие сведения о мониторе

1.3.1 Вид спереди



-  Кнопка «Меню» (5 пунктов):
 - Открытие экранного меню.
 - Активирование выбранных пунктов экранного меню.
 - Увеличение/уменьшение значений или перемещение курсора вверх/вниз/влево/вправо.
-  Кнопка «Закреть»:
 - Выход из экранного меню.
 - Включение и выключение функции Блокировка кнопки удержанием кнопки в течение 5 секунд.
-  Кнопка «Выбор входа»:
 - Выбор доступного источника видеосигнала.

 После подключения кабеля HDMI/DisplayPort/Thunderbolt к монитору нажмите кнопку  ("Выбор входа") для отображения сигналов HDMI-1, HDMI-2, Thunderbolt, DisplayPort. Thunderbolt - это настройка по умолчанию. Выберите DisplayPort, если хотите подключить устройство DisplayPort.

-  Кнопка PIP/PBP:
 - Это кнопка быстрого вызова меню настроек PIP/PBP.
-  Ярлык 1
 - По умолчанию: быстрая кнопка «Яркость».

- Чтобы изменить функцию быстрой кнопки, перейдите в меню «Ярлык > Ярлык 1».
6. **HDR** Ярлык 2
- По умолчанию: Быстрая кнопка HDR
 - Чтобы изменить функцию быстрой кнопки, перейдите в меню «Ярлык > Ярлык 2».
7. **⏻** Кнопка питания/индикатор питания
- Включение/выключение монитора.
 - Значения цветов индикатора питания представлены в таблице ниже.

Состояние	Описание
Белый	Вкл.
Янтарный	Режим ожидания
Выкл.	Выкл.

1.3.2 Вид сзади

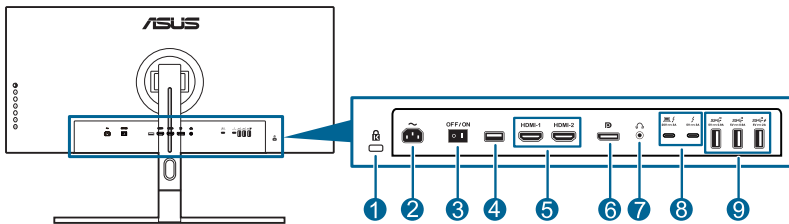



1. **Гнездо замка Kensington.**
2. **Разъем переменного тока AC-IN.** К этому разъему подключается шнур питания.
3. **Выключатель питания.** Нажмите для включения/выключения питания.
4. **USB 2.0 Type A.** Этот разъем предназначен только для обслуживания.
5. **Разъем HDMI.** Эти разъемы служат для подключения устройства, совместимого с HDMI.
6. **Вход DisplayPort.** Этот порт предназначен для подключения к устройству, совместимому с DisplayPort.



В экранном меню для параметра DisplayPort поток по умолчанию задается значение DisplayPort 1.2. Вы можете изменить его на DisplayPort 1.1, когда в вашем устройстве выходным сигналом является DisplayPort 1.1.

7. **Гнездо наушников.**

8. **Thunderbolt.** Эти разъемы служат для подключения устройств, совместимых с Thunderbolt. Через разъемы передаются данные, выводится видео (макс. поддерживаемое разрешение: 3440 x 1440 при 100 Гц) и осуществляется зарядка (через разъем  подается питание мощностью макс. 60 Вт (5 В/3 А, 9 В/3 А, 15 В/3 А, 20 В/3 А), а через другой разъем  - 15 Вт (5 В/3 А).). Первый подключенный из этих разъемов будет распознан как источник входного сигнала. Другой служит только как сигнальный выход DisplayPort, который можно включить для гирляндного соединения через разъемы Thunderbolt.
9. **USB 3.1 Type A (сверхвысокоскоростной USB 10 Гбит/с):** Эти разъемы используются для подключения устройств USB, например, клавиатуры/мыши USB, флэш-накопителей USB и т.д.



Разъем со значком  совместим с BC1.2 (5 В/2 А).

1.3.3 Другие функции

1. HDR

Этот монитор поддерживает формат HDR. При обнаружении содержимого HDR появится сообщение "HDR ВКЛ." и отобразится на странице Информация.



При отображении содержимого HDR недоступны следующие функции: меню Splendid, меню Фильтр син. св., меню Цвет, Trace Free, Компенсация неравномерности, VividPixel, меню настройки PIP/PBP, Splendid Demo Mode, ECO Mode.



Содержимое HDR не поддерживается, когда включен режим PIP/PBP.

2. Гирляндное соединение

Этот монитор поддерживает гирляндное соединение через разъемы Thunderbolt. Гирляндное соединение позволяет последовательно подключить видеосигнал от источника к нескольким мониторам. Для включения гирляндного соединения убедитесь в том, что сигнал передается.



2.1 Подсоединение стойки



Не извлекайте монитор из упаковочной коробки, пока не подсоедините стойку.

Чтобы собрать основание монитора:

1. Открыв коробку, по очереди выньте прокладки из пенного материала и стойку из верхней части упаковки и откройте коробку, как показано. (Рисунок 1)

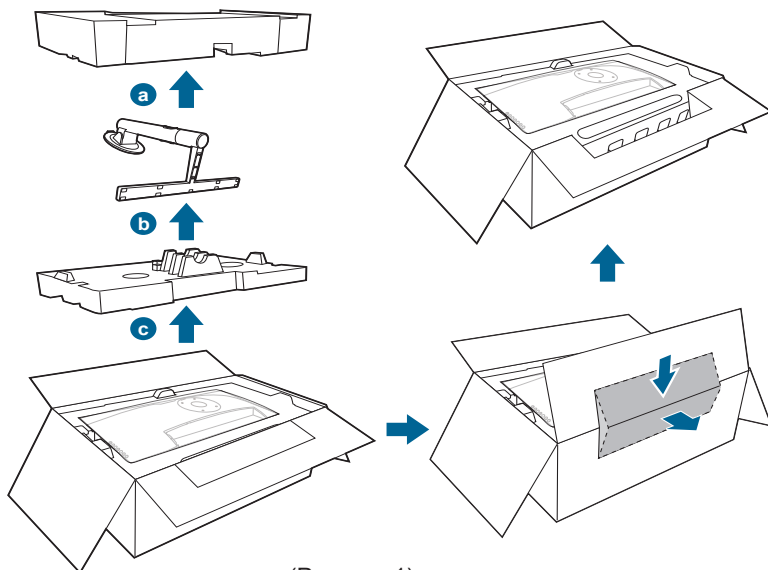

(Рисунок 1)

2. Поднимите обертку, чтобы открыть площадку VESA для сборки стойки. (Рисунок 2)
3. Подсоедините стойку к задней стенке монитора так, чтобы выступ стойки попал в паз на задней стенке монитора. (Рисунок 3)
4. Установите монитор вертикально. (Рисунок 4)



Поднимая монитор, не давите на экран. Осторожно поднимите монитор, следя за тем, чтобы он не соскользнул и не упал.

5. Снимите обертку с монитора. (Рисунок 5)

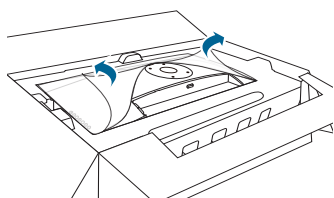

(Рисунок 2)

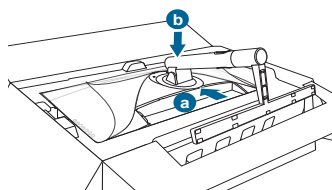

(Рисунок 3)

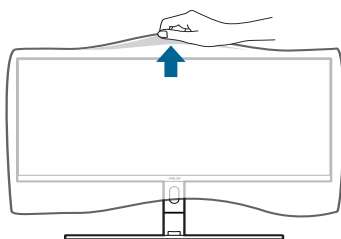

(Рисунок 5)

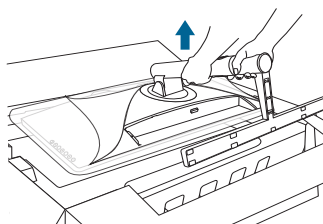

(Рисунок 4)



Когда будете ставить монитор вертикально, сначала опустите нижнюю часть стойки на поверхность, чтобы не повредить стойку.

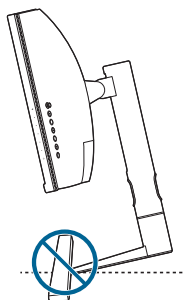
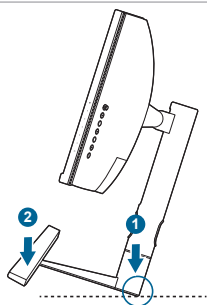

2.2 Отсоединение кронштейна и основания (для настенного крепления VESA)

Съемная конструкция кронштейна и основания данного монитора специально предназначена для настенного крепления VESA.

Порядок отсоединения кронштейна и основания:

1. Чтобы не повредить монитор, положите его лицевой стороной вниз на коробку или на мягкую ткань.
2. Снимите крышку входных/выходных разъемов. (Рисунок 1)
3. Нажмите кнопку отсоединения и затем отсоедините кронштейн/основание от монитора. (Рисунок 2)

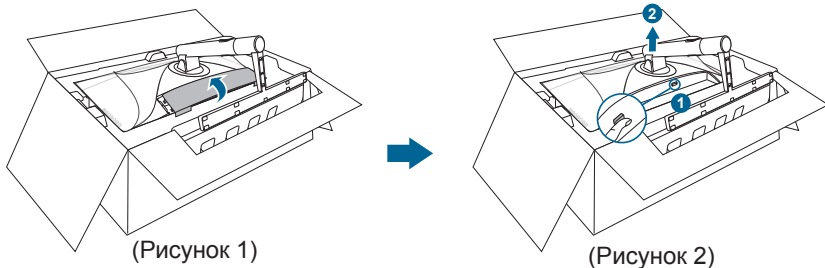

Чтобы не повредить монитор, советуем положить его на упаковочную коробку.



- Монтажный комплект VESA для настенного крепления (100 x 100 мм) покупается отдельно.
- Используйте только монтажный комплект (с маркером "Испытано и одобрено компанией Underwriters Laboratories, Inc.") для настенного крепления с минимальной выдерживаемой нагрузкой 22,7 кг (винт: M4 x 10 мм).

2.3 Регулировка монитора

- Для наилучшего обзора рекомендуется полностью развернуться лицом к монитору, а затем отрегулировать угол его наклона в соответствии с вашими предпочтениями.
- Придерживайте подставку, чтобы предотвратить падение монитора в процессе изменения угла его наклона.
- Диапазон угла регулировки монитора составляет от $+23^\circ$ до -5° , кроме того, монитор можно разворачивать на 60° слева направо и наоборот. Можно отрегулировать высоту монитора на ± 120 мм.

(Наклон)

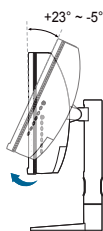

(Поворот)

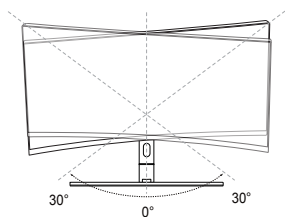

(Регулировка высоты)

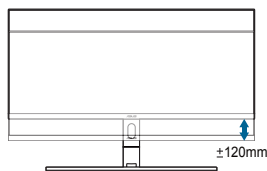



Во время регулировки монитора старайтесь не касаться экрана и не нажимать на него.

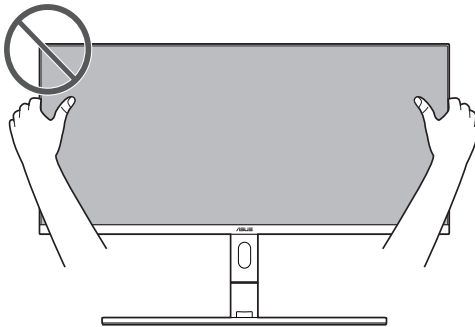

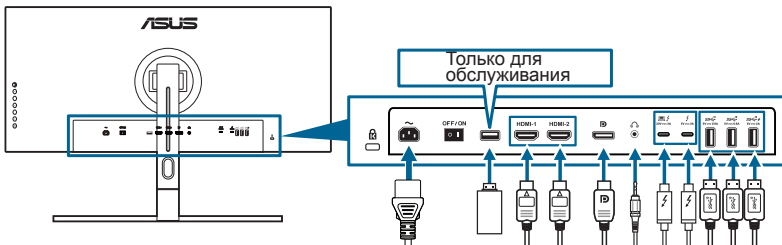

2.4 Подключение кабелей

Подключите кабели в соответствии с приведенными ниже инструкциями.



- **Подключение шнура питания:** надежно подключите один конец шнура питания к разъему входа переменного тока монитора, а второй конец – к сетевой розетке.
- **Порядок подключения кабеля HDMI/DisplayPort:**
 - a. Подключите один конец кабеля HDMI/DisplayPort к разъему HDMI/DisplayPort монитора.
 - b. Другой конец кабеля HDMI/DisplayPort подключите к разъему HDMI/DisplayPort устройства.

- **Использование наушников:** вставьте штекер в гнездо наушников монитора, когда на вход подается сигнал HDMI/DisplayPort/Thunderbolt.
- **Использование разъемов USB:**
 - » Восходящая передача: Штекер Type-C прилагаемого кабеля USB Type-C/Type-A или штекер Thunderbolt прилагаемого кабеля Thunderbolt вставьте в разъем Thunderbolt монитора (разъем восходящей передачи), а штекер (Type-A или Thunderbolt) на другом конце вставьте в разъем компьютера. Убедитесь, что в компьютере установлена новейшая операционная система Windows 7/Windows 8.1/Windows 10. Только в этом случае разъемы USB монитора будут работать.
 - » Нисходящая передача: Вставьте кабель USB типа A вашего устройства в разъем USB типа A монитора.
 - » Разъем USB Type-A можно использовать для подключения калибратора цветов.
- **Подключение кабеля Thunderbolt:**
 - a. Один конец кабеля Thunderbolt вставьте в разъем Thunderbolt монитора.
 - b. Другой конец кабеля Thunderbolt подключите к разъему Thunderbolt вашего устройства.
 - c. Когда штекер вставлен в один разъем Thunderbolt, через другой разъем Thunderbolt выводится только сигнал DisplayPort.
 - d. Через разъем  подается питание макс. 60 Вт (5 В/3 А, 9 В/3 А, 15 В/3 А, 20 В/3 А), а через другой разъем  - 15 Вт (5 В/3 А).



При подключении этих кабелей можно выбирать нужный источник сигнала, используя функцию "Выбор входа" в экранном меню.

2.5 Укладка кабелей

Кабели можно аккуратно проложить через отверстие для прокладки кабелей и крышку входных/выходных разъемов.

Упорядочивание кабелей:

Советуем пропустить кабели через отверстие для прокладки кабелей на стойке в описанном ниже порядке.

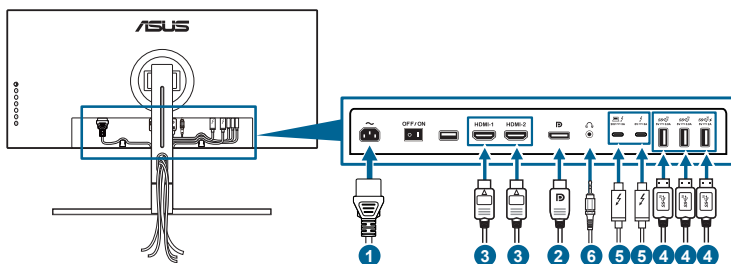

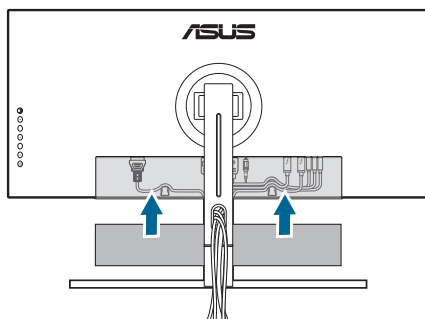

Использование крышки входных/выходных разъемов:

Эту крышку можно подсоединять и отсоединять.











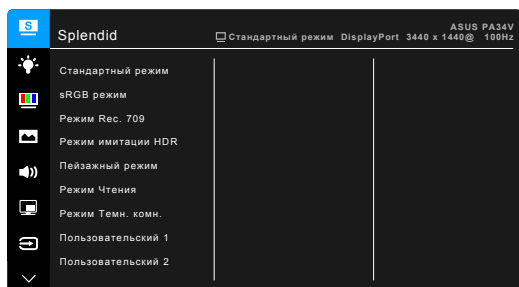

2.6 Включение монитора

Нажмите кнопку питания . Информацию о расположении кнопки питания см. на страницах 1-2. При включенном питании индикатор питания  монитора светится белым светом.

3.1 Экранное меню

3.1.1 Изменение настроек



1. Чтобы активировать экранное меню, нажмите 5-позиционную кнопку Меню .
2. Нажатием 5-позиционной кнопки Меню  вверх/вниз/влево/вправо выберите нужные функции. Выделите нужную функцию и для ее активации нажмите 5-позиционную кнопку Меню  или переместите 5-позиционную кнопку Меню  вправо. Если выбранная функция содержит подменю, то нажатием 5-позиционной кнопки Меню  вверх/вниз выберите функции подменю. Выделите нужную функцию подменю и для ее активации нажмите 5-позиционную кнопку Меню  или переместите 5-позиционную кнопку Меню  вправо.
3. Нажатием 5-позиционной кнопки Меню  вверх/вниз измените параметры выбранной функции.
4. Чтобы выйти и сохранить экранное меню, нажмите кнопку  или нажимайте 5-позиционную кнопку Меню  влево несколько раз, пока не пропадет экранное меню. Для настройки других функций повторяйте шаги 1-3.

3.1.2 Общие сведения о функциях экранного меню

1. Splendid

Эта функция содержит 9 подфункций, которые вы можете выбирать по своему усмотрению. В каждом режиме есть функция Сброс, позволяющая либо сохранить текущую настройку, либо восстановить предыдущую.



Для активации этой функции выполните следующее: отключите HDR на вашем устройстве.

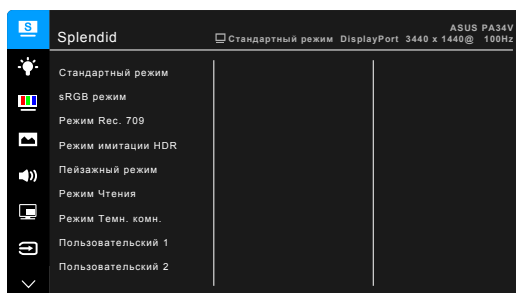

- **Стандартный режим:** лучше всего подходит для редактирования документов с использованием технологии SplendidPlus Video Enhancement.
- **sRGB режим:** режим sRGB совместим с цветовым пространством sRGB и подходит для редактирования документов.
- **Режим Rec. 709:** совместим с цветовым пространством Rec.709.
- **Режим имитации HDR:** Преобразует все форматы в формат стандарта HDR-10.
- **Пейзажный режим:** предназначен для отображения пейзажных фотографий с помощью SplendidPlus Video Enhancement.
- **Режим Чтения:** используется для чтения книг.
- **Режим Темн. комн.:** применяется при малом окружающем освещении.
- **Пользовательский 1/Пользовательский 2:** Позволяет регулировать цвет в окне Дополнительные настройки. Вы можете также сохранить один или два профиля Калибровки ProArt - Пользовательский 1/ Пользовательский 2 - после того, как проведете Калибровку ProArt и затем быстро перейдете сюда.



Проводя калибровку цветов ProArt, применяйте следующие настройки:

- Для параметра "Динамический диапазон выходного сигнала" установите значение "Полный диапазон".
- Для параметра "Формат цвета выходного сигнала" установите значение RGB.
- Для параметра "Глубина цвета выходного сигнала" установите значение 8 разрядов.

Функция	Стандартный режим	sRGB режим	Режим Rec. 709	Режим имитации HDR	Пейзажный режим	Режим Чтения	Режим Темн. комн.	Пользовательский 1/ Пользовательский 2
Цветовой режим.	6500K	Фиксир. 6500K	Фиксир. 6500K	Фиксир. 6500K	6500K	Фиксир.	6500K	Фиксир. 6500K
Яркость	50	Отключить	50	Отключить	100	Включить	Включить	50
Контрастность	80	Фиксир. 80	80	Фиксир. 80	80	Фиксир. 80	80	80
Резкость	Включить	Включить	Включить	Включить	Включить	Включить	Включить	Включить
Насыщенность	Средн. (50)	Фиксир. 50	Средн. (50)	Фиксир. 50	Средн. (50)	Фиксир. 50	Средн. (50)	Средн. (50)
Оттенок	Средн. (50)	Фиксир. 50	Средн. (50)	Фиксир. 50	Средн. (50)	Фиксир. 50	Средн. (50)	Средн. (50)
Дополнительные настройки	Включить	Отключить	Включить	Отключить	Включить	Отключить	Включить	Отключить
Уровень черного	Включить	Отключить	Включить	Отключить	Включить	Отключить	Включить	Отключить
Гамма	2,2	Фиксир. 2,2	2,2	Фиксир. 2,2	Фиксир. 2,2	2,2	2,2	Фиксир. 2,2
Компенсация неравномерности	Выкл.	Выкл.	Выкл.	Выкл.	Фиксир. Выкл.	Фиксир. Выкл.	Фиксир. Выкл.	Фиксир. Выкл.

2. Фильтр Син. св.

Эта функция позволяет регулировать уровень фильтра синего света.



Для активации этой функции выполните следующее: отключите HDR на вашем устройстве.

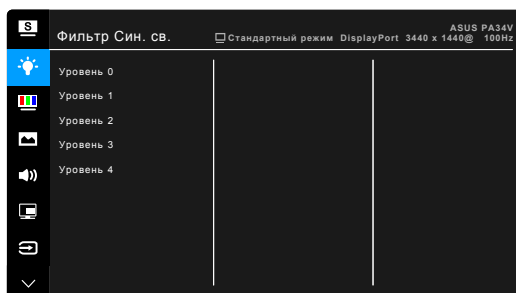

- **Уровень 0:** Без изменений.
- **Уровень 1~4:** Чем выше уровень, тем меньше излучение синего света. При активировании функции Фильтр Син. св. будут автоматически импортированы используемые по умолчанию параметры режима Стандартный. Пользователь может настраивать параметр Яркость в пределах от Уровня 1 до Уровня 3. Уровень 4 является оптимизированным параметром. Он отвечает требованиям к низкому уровню излучения синего света, что подтверждается сертификатом лаборатории TUV. Функция Яркость недоступна пользователю для настройки.



Когда эта функция активирована, для параметров Компенсация неравномерности, ECO Mode и Splendid Demo Mode автоматически будет установлено значение ВЫКЛ.



Для уменьшения напряжения глаз выполняйте следующие рекомендации:

- Пользователи должны делать перерывы при продолжительной работе за дисплеем. Советуем делать короткие (минимум по 5 минут) перерывы примерно через каждый 1 час непрерывной работы за компьютером. Короткие и частые перерывы более эффективны, чем один долгий перерыв.
 - Для уменьшения напряжения глаз и предотвращения их высыхания нужно периодически давать глазам отдых, фокусируясь на расположенных вдали предметах.
 - Упражнения для глаз могут помочь уменьшить их напряжение. Эти упражнения нужно повторять часто. Если напряжение глаз не ослабнет, то обратитесь к врачу. Упражнения для глаз: (1) Поочередно смотрите вверх и вниз, (2) Делайте медленные круговые движения глазами, (3) Переводите взгляд по диагонали.
 - Излучение синего света высокой мощности может вызвать напряжение глаз и возрастную макулярную дегенерацию (Age-Related Macular Degeneration, AMD). Фильтр синего света служит для уменьшения на 70% (макс.) вредного воздействия синего света и предотвращения синдрома компьютерного зрения (Computer Vision Syndrome, CVS).
-

3. Цвет

В этом меню можно выполнить необходимую настройку цвета.



Для активации этой функции выполните следующее: отключите HDR на вашем устройстве.

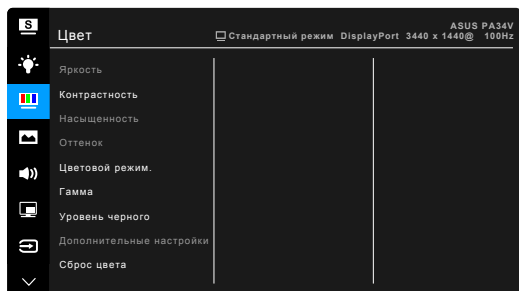

- **Яркость:** Диапазон регулировки составляет от 0 до 100.



Эта функция недоступна, когда включен ECO Mode.

- **Контрастность:** Диапазон регулировки составляет от 0 до 100.



Эта функция недоступна, когда включен ECO Mode.

- **Насыщенность:** Диапазон регулировки составляет от 0 до 100.
- **Оттенок:** изменение цвета изображения от зеленого до фиолетового.
- **Цветовой режим.:** состоит из 4-х режимов: 9300K, 6500K, 5500K и 5000K.
- **Гамма:** позволяет установить цветовой режим 2,6, 2,4, 2,2, 2,0 или 1,8.
- **Уровень черного:** регулировка инициализированного 1^{-го} уровня сигнала самого темного уровня серого цвета.
- **Дополнительные настройки:**
 - * Настройка 6-осевого оттенка.
 - * Настройка 6-осевой насыщенности.
 - * Регулировка уровней усиления для R, G, B.
 - * Регулировка значений смещения уровня черного для R, G, B.

- **Сброс цвета:**
 - * Сброс настроек текущего цветового режима Splendid: восстановление заводских значений по умолчанию для настроек цвета всех цветовых режимов.
 - * Сброс настроек всех цветовых режимов Splendid: восстановление заводских значений по умолчанию для настроек цвета всех цветовых режимов.

4. Изображ.

В этом меню можно настраивать параметры изображения.



Для активации этой функции выполните следующее: отключите HDR на вашем устройстве.

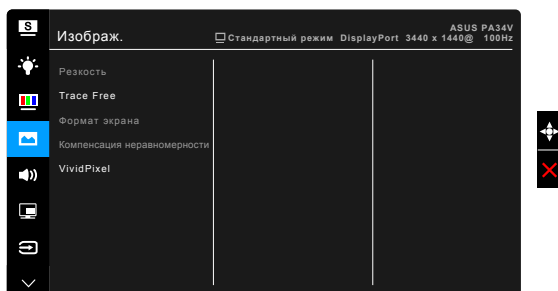

- **Резкость:** Диапазон регулировки составляет от 0 до 100.
- **Trace Free:** регулировка времени отклика монитора.
- **Формат экрана:** установка для формата экрана значений Полный экран, 4:3, 1:1, 16:9 или OverScan.



Формат 4:3 доступен только для источников входного сигнала с форматом 4:3. Формат OverScan используется для источников сигнала HDMI. Формат 16:9 доступен только для источников входного сигнала с форматом 16:9.

- **Компенсация неравномерности:** регулировка разных областей экрана для уменьшения неравномерности подсветки экрана; в результате обеспечивается равномерная яркость и цветопередача на всей площади экрана.



Для активации этой функции выполните следующее: на вашем устройстве отключите функцию Динамическое затемнение и режим HDR.



Когда эта функция активирована, для параметра Фильтр син. св. автоматически будет установлено значение ВЫКЛ.

- **VividPixel**: улучшение контура воспроизводимой картинки и создание на экране высококачественного изображения.

5. Звук

Это меню позволяет отрегулировать уровень Громкости, Выкл. Звук и выбрать Источник.

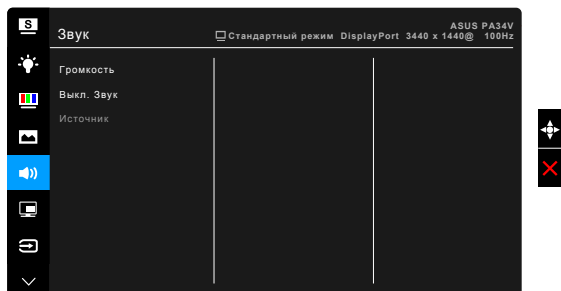

- **Громкость**: Диапазон регулировки составляет от 0 до 100.
- **Выкл. Звук**: Попеременное включение и выключение звука монитора.
- **Источник**: выбор источника звука для монитора.

6. Настройка PIP/PBP

Настройка PIP/PBP позволяет в главном окне отображать сигнал от основного источника видео и открывать вспомогательное окно для отображения сигнала от другого подключенного источника видео. Если активировать эту функцию, то монитор отобразит до 2 изображений от разных источников видеосигнала.



Для активации этой функции выполните следующее: на вашем устройстве отключите функции Adaptive-Sync, Динамическое затемнение и режим HDR.

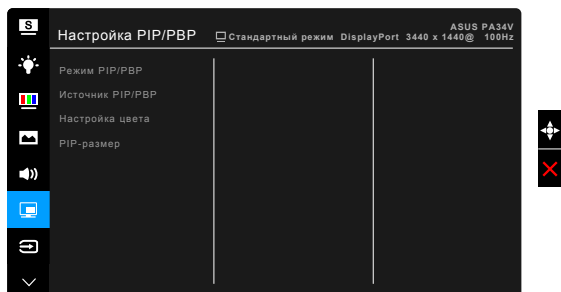

- **Режим PIP/PBP**: выбор функции PIP, PBP или ее выключение.

- **Источник PIP/PBP:** выбор источника входного сигнала из следующих вариантов: HDMI-1, HDMI-2, DisplayPort и Thunderbolt. В следующие таблице показаны сочетания источников входного сигнала.

		Главное окно			
		HDMI-1	HDMI-2	DisplayPort	Thunderbolt
Вложенное окно	HDMI-1	Да		Да	Да
	HDMI-2		Да	Да	Да
	DisplayPort	Да	Да	Да	
	Thunderbolt	Да	Да		Да



Когда штекер вставлен в один разъем Thunderbolt, через другой разъем выводится только сигнал DisplayPort.

- **Настройка цвета:** выбор индивидуального режима Splendid для выбранного источника PIP/PBP.
- **PIP - размер:** регулировка размера PIP: Малый, Средний или Крупный. (Доступно только для режима PIP)

7. Выбор входа

Выбор источника входного сигнала.

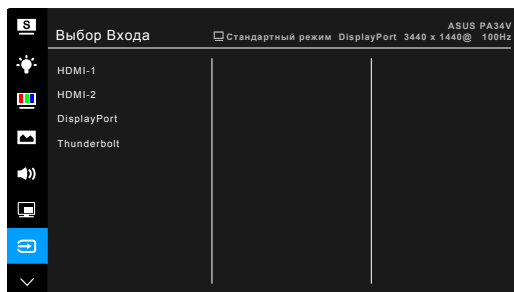

Монитор может автоматически обнаруживать либо сигнал DisplayPort, либо сигнал Thunderbolt. Монитор автоматически обнаружит последний выбранный источник - DisplayPort или Thunderbolt - вместе с другими входными сигналами.



Когда штекер вставлен в один разъем Thunderbolt, через другой разъем выводится только сигнал DisplayPort.

8. Настройка СИСТЕМА

Позволяет производить настройку системы.

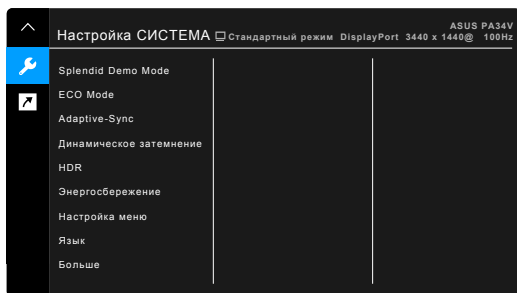

- **Splendid Demo Mode:** разделение экрана на две части для сравнения режимов Splendid. (только для пейзажного режима)



Для активации этой функции выполните следующее: на вашем устройстве отключите функции PIP/PBP и HDR.

Когда эта функция активирована, для параметра Фильтр син. св. автоматически будет установлено значение ВЫКЛ.

- **ECO Mode:** снижение энергопотребления.



Для активации этой функции выполните следующее: на вашем устройстве отключите функции Динамическое затемнение и HDR.

Когда эта функция активирована, для параметра Фильтр син. св. автоматически будет установлено значение ВЫКЛ.

- **Adaptive-Sync:** позволяет для видеисточника, поддерживающего функцию Adaptive-Sync*, динамически регулировать частоту обновления изображения в соответствии с типичными значениями частоты обновления содержимого, чтобы изображение на экране обновлялось энергоэффективно, с минимальными задержками и практически без рывков.



* Функцию Adaptive-Sync можно активировать только в диапазоне 40~100 Гц.

* С вопросами о поддерживаемых графических процессорах, минимальных требованиях к ПК и драйверам обращайтесь к изготовителям графических процессоров.

* Для активации этой функции выполните следующее: выключите режим PIP/PBP и для параметра DisplayPort поток установите значение DisplayPort 1.2.

- **Динамическое затемнение:** синхронизация с содержимым при изменении контрастности для динамического затемнения подсветки.



Для активации этой функции выполните следующее: Выключите ECO Mode. При активации этой функции будут недоступны следующие функции: Компенсация неравномерности и PIP/PBP.

- **HDR:**
 - * “HDR_ASUS” обеспечивает исключительно высокое качество отображения содержимого HDR на мониторах ASUS.
 - * “HDR_Display HDR” повышает качество отображения стандарта VESA HDR.
 - * “HDR_PQ300” сохраняет кривую PQ при отображении максимальной яркости. Кодовые значения выше максимальной яркости будут преобразовываться до максимальной яркости.
- **Энергосбережение:**
 - * “Нормальный уровень” позволяет через USB-разъемы нисходящей передачи/разъемы Thunderbolt заряжать внешние устройства и автоматически искать доступные сигналы, когда монитор переходит в режим энергосбережения.
 - * “Глубокий уровень” не позволяет через все разъемы заряжать внешние устройства; он не позволяет автоматически обнаруживать сигналы, когда монитор переходит в режим энергосбережения для максимально эффективного использования.
- **Настройка меню:**
 - * Регулировка времени отображения меню от 10 до 120 секунд.
 - * Включение и отключение функции DDC/CI.
 - * Настройка фона экранного меню от непрозрачного до прозрачного.
- **Язык:** Предлагается 21 язык на выбор: английский, французский, немецкий, итальянский, испанский, голландский, португальский, русский, чешский, хорватский, польский, румынский, венгерский, турецкий, китайский упрощенный, китайский традиционный, японский, корейский, тайский, индонезийский, персидский.
- **Напоминание о калибровке:** напоминает пользователю о необходимости калибровки этого монитора для обеспечения точной цветопередачи в каждый рабочий период. Пользователь может установить нужный из 3 периодов выдачи сигнала (300/600/1000 часов) или выбрать вариант ВЫКЛ.



Эта функция включается при выборе режима Пользовательский 1 или Пользовательский 2.

- **DisplayPort поток:** совместимость с графической картой. Выберите DisplayPort 1.1 или DisplayPort 1.2 по версии DP графической карты.



Разъем DisplayPort 1.1 доступен только при отключенной функции Adaptive-Sync.

- **Блокировка кнопки:** Отключение всех функциональных кнопок. Нажмите вторую кнопку сверху и удерживайте ее в течение пяти секунд, чтобы отменить функцию блокировки кнопки.
- **Индикатор питания:** включение/выключение индикатора питания.
- **Информация:** отключение информации о мониторе.
- **Весь Сброс:** при выборе варианта "Да" будут восстановлены заводские настройки.

9. Ярлык

Назначение функций для кнопок Ярлык 1 и Ярлык 2.

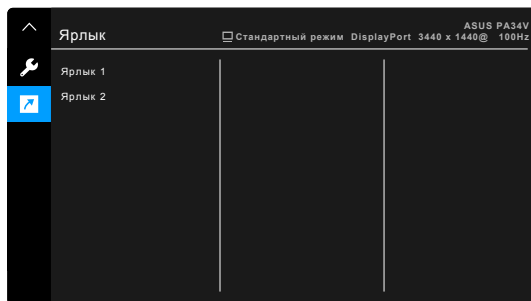

- **Ярлык 1/Ярлык 2:** выбор функции для кнопок Ярлык 1 и Ярлык 2.



Если выбрана или активирована определенная функция, то ваши клавиши быстрого вызова могут не поддерживаться. Функции, доступные для ярлыка (клавиши быстрого вызова): Фильтр син. св., Яркость, HDR, Контрастность, Цветовой режим, Громкость, Пользовательский 1, Пользовательский 2.

3.2 Краткие характеристики

Тип панели	ЖК-дисплей на TFT (тонкопленочных транзисторах)
Размер панели	34,14 дюйма (21:9, 86,72 см), широкий экран
Максимальное разрешение	3440 x 1440
Шаг пиксела	0,2325 мм
Яркость (тип.)	300 кд/м ²
Коэффициент контрастности (тип.)	1000:1
Коэффициент контрастности (макс.)	100 000 000:1 (при включенной функции динамического затемнения)
Угол обзора (Г/В), коэффициент контрастности >10	178°/178°
Число отображаемых цветов	1,07 млрд
Цветовая палитра	sRGB 100%
Время отклика	5 мс (от серого к серому)
SplendidPlus Video Enhancement	Да
Режимы SplendidPlus	9 готовых видеорежимов
Выбор цветовой температуры	4 варианта цветовой температуры
Цифровой вход	HDMI v2.0b, DisplayPort v1.2, Thunderbolt™ 3
Гнездо наушников	Да
Динамик (встроенный)	2 x 2 Вт (ср. квадратич.), стерео
Разъем USB 3.1 (Gen2)	1 разъем восходящей передачи, 3 разъема нисходящей передачи
Цветовое исполнение	Черный
Индикатор питания	белый (включен)/Янтарный (режим ожидания)
Наклон	+23° ~ -5°
Разворот	+30° ~ -30°
Поворот	Нет
Регулировка высоты	120 мм
Замок Kensington	Да
Входное напряжение перем. тока	Перем. ток: 100~240 В
Потребляемая мощность	Питание вкл.: < 56,72 Вт** (тип.), режим ожидания: < 0,5 Вт. (тип.), Питание выкл.: 0 Вт (выключено)
Температура (эксплуатация)	0°С~40°С
Температура (хранение и транспортировка)	-20°С~+60°С
Размеры (Ш x В x Г)	815,12 мм x 538 мм x 222,86 мм (со стойкой, макс. высота) 815,12 мм x 418 мм x 222,86 мм (со стойкой, мин. высота) 815,12 мм x 364,79 мм x 122,17 мм (без стойки) 980 мм x 401 мм x 588 мм (в упаковке)

Вес (приблиз.)	11,4 кг (нетто); 7,8 кг (со стойкой); 17,18 кг (брутто)
Меню на нескольких языках	21 язык (английский, французский, немецкий, итальянский, испанский, голландский, португальский, русский, чешский, хорватский, польский, румынский, венгерский, турецкий, китайский упрощенный, китайский традиционный, японский, корейский, тайский, индонезийский, персидский)
Принадлежности	Кабель HDMI, кабель DisplayPort, кабель Thunderbolt, шнур питания, кабель USB Type-C/Type-A, Краткое руководство, Гарантийный талон, Отчет о проверке калибровки цветов, крышка входных/выходных разъемов, Калибратор цветов (только для PA34VC-K)
Соблюдение законодательства и стандарты	UL/cUL, CB, CE, FCC, CCC, BSMI, CU, VCCI, J-MOSS, RoHS, WEEE, PSE, KCC, ICES-3, ErP, CEL, ISO 9241-307, UkrSEPRO, RCM, MEPS, PC Recycle, KC, e-Standby, TUV Flicker Free, TUV Low Blue Light, Windows 7, 8.1 и 10 WHQL, Mac Compliance***

*Технические характеристики могут быть изменены без уведомления.

**Измерение яркости экрана 200 нит без подключения звука/USB/устройства чтения карт.

***Требуется Mac OS 10.11.x, 10.13.x.

3.3 Габаритные размеры

ASUS RA34V Outline Dimension
 ЖUnit: mm(inch)

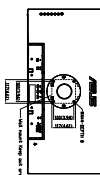
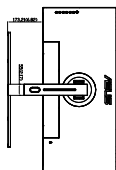
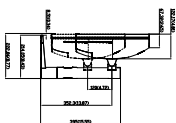
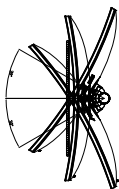
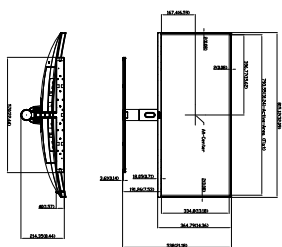
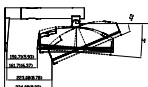
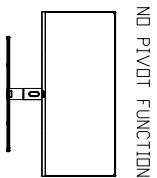

3.4 Устранение неполадок (часто задаваемые вопросы)

Проблема	Возможное решение
Индикатор питания не горит	<ul style="list-style-type: none">• Нажмите кнопку , чтобы проверить, находится ли монитор во включенном состоянии.• Проверьте правильность подключения шнура питания к монитору и электрической розетке.• Проверьте, включено ли питание.
Индикатор питания светится янтарным светом, и на экране отсутствует изображение	<ul style="list-style-type: none">• Проверьте, включены ли монитор и компьютер.• Убедитесь, что сигнальный кабель должным образом подключен к монитору и компьютеру.• Проверьте сигнальный кабель и убедитесь, что ни один из его контактов не согнут.• Подключите компьютер к другому доступному монитору, чтобы проверить, работает ли компьютер должным образом.
Изображение на экране слишком светлое, либо слишком темное	<ul style="list-style-type: none">• При помощи экранного меню отрегулируйте параметры контрастности и яркости.
Изображение на экране дрожит, либо по нему идут волны	<ul style="list-style-type: none">• Убедитесь, что сигнальный кабель должным образом подключен к монитору и компьютеру.• Переместите электрические устройства, которые могут вызвать электрические помехи.
Изображение на экране имеет цветовые дефекты (белый цвет не отображается белым)	<ul style="list-style-type: none">• Проверьте сигнальный кабель и убедитесь, что ни один из его контактов не согнут.• При помощи экранного меню выполните сброс всех настроек.• При помощи экранного меню отрегулируйте настройки цветов R, G, B или выберите цветовой режим.
Звук отсутствует или слишком слабый	<ul style="list-style-type: none">• Убедитесь, что кабель HDMI/DisplayPort/Thunderbolt должным образом подключен к монитору и компьютеру.• Отрегулируйте громкость звука монитора и устройства HDMI/DisplayPort/Thunderbolt.• Убедитесь, что драйвер звуковой карты компьютера должным образом установлен и активирован.

3.5 Поддерживаемые рабочие режимы

Разрешение Частота	Частота строк (кГц)	Частота кадров (Гц)	Полоса пропускания (МГц)
640x480	31,47(N)	59,94(N)	25,18
640x480	37,87(N)	72,82(N)	31,5
640x480	37,5(N)	75,00(N)	31,5
720x400	31,47(N)	70,08(P)	28,32
800x600	35,16(P)	56,25(P)	36
800x600	37,88(P)	60,32(P)	40
800x600	48,08(P)	72,12(P)	50
800x600	46,86(P)	75,00(P)	49,5
832x624	49,72(P/N)	74,55(P/N)	57,28
1024x768	48,36(N)	60,00(N)	65
1024x768	56,476(N)	70,069(N)	75
1024x768	60,02(N)	75,00(N)	78,75
1152x864	67,5(P/N)	75,00(P/N)	108
1280x720	45,00(P)	60,00(N)	75,25
1280x800	49,7(P)	60,00(N)	83,5
1280x960	60,00(P)	60,00(N)	108
1280x1024	79,98(P)	75,02(N)	135
1440x900	55,94(N)	59,89(P)	106,5
1600x1200	75,00(P)	60,00(P)	162
1680x1050	65,29(P)	60,00(P)	146,25
1920x1080	67,5(P)	60,00(P)	148,5
2560x1440	88,79(P)	59,95(N)	241,5
3440x1440	88,8(P)	59,973(N)	319,75
3440x1440	111,875(P)	74,983(N)	402,75
3440x1440	151(P)	100,00(N)	531,52

Разрешение	Частота кадров (Гц)
1920 × 1080p	50 Гц
	60 Гц
1920 × 1080i	50 Гц
	59,94 Гц
	60 Гц
1280 × 720p	50 Гц
	59,94 Гц
	60 Гц
720 × 576p	50 Гц
720 × 480p	59,94 Гц
	60 Гц
640 × 480p	60 Гц

